

ZERTIFIZIERTE LÖSUNGEN FÜR DEN BAHNBEREICH



GITTERROSTE & WEITERE GFK-PRODUKTE FÜR IHRE ANWENDUNG:

- + Absperrgitter
- + Gleisquerungen
- + Innen- und Außenreinigungsanlagen
- + Brückenbeläge
- + GFK-Geländer/
Steckgeländer
- + Podeste/
Konstruktionen
- + Einstiegspodeste
- + Konstruktions- und
Geländerprofile
- + Betonwannenabdeckungen
- + Flucht- und Rettungswege

MIT LICHTGITTER AM ZUG

LÖSUNGSORIENTIERT, ZUVERLÄSSIG, KOMPETENT

IM BAHNBEREICH WERDEN BESONDERE ANFORDERUNGEN AN DIE PRODUKTE UND DEN LIEFERANTEN GESTELLT. PRODUKTE AUS GLASFASERVERSTÄRKTEM KUNSTSTOFF GEWINNEN HIER IMMER MEHR AN BEDEUTUNG, DA SIE SOWOHL WITTERUNGS-, KORROSIONSBESTÄNDIG ALS AUCH NICHT LEITEND UND RUTSCHHEMMEND SIND.

LICHTGITTER ALS KOMPLETTANBIETER IM BEREICH DER INDUSTRIELLEN BODENABDECKUNGEN BIETET FÜR JEDEN ANWENDUNGSFALL EINE SCHNELLE UND EFFIZIENTE LÖSUNG – EGAL OB AUS GFK, STAHL, EDELSTAHL ODER ALUMINIUM.

Frei nach dem Motto „Alles aus einer Hand“ bieten wir Ihnen für Ihre zu realisierenden Projekte im Bahnbereich sämtliche Bodenbeläge z. B. für Gleisquerungen, Betonwannenabdeckungen und Rettungswege aus Gitterrosten oder Blechprofilrosten sowie komplette Systeme aus GFK-Podesten inklusive Unterkonstruktion.

Als langjähriger Partner der Deutschen Bahn wurden bereits unterschiedlichste Projekte im Bahnbereich realisiert. Dazu ist es Lichtgitter GFK als eines der ersten Unterneh-

men gelungen, die Zulassung des Eisenbahnbundesamtes (EBA) sowie die HPQ-Qualifikation für GFK Gitterroste zu erhalten.

Neben unserem Komplettangebot im Bereich der industriellen Bodenabdeckungen, gehören produktbegleitende Serviceleistungen wie z. B. Planungsunterstützung, Erstellung von Verlegeplänen, Visualisierung und eine komplette technische Dokumentation fest zum Sortiment.

PRODUKTVIELFALT VON LICHTGITTER:

ALLES AUS EINER HAND.

GFK

Glasfaserverstärkter Kunststoff (GFK) als Verbundwerkstoff spielt im konstruktiven Ingenieurbau im Bahnbereich eine immer größere Rolle. Die Vorteile von GFK liegen neben dem geringen Gewicht vor allem in der hohen chemischen Beständigkeit sowie der Eigenschaft als nichtleitender Werkstoff. Neben GFK-Gitterrosten in diversen Maschenteilungen und Oberflächen, gehören GFK-Konstruktionen, -Geländer und -Steigleitern ebenfalls fest zum Sortiment der Lichtgitter-Gruppe.

Dazu ist es Lichtgitter GFK als eines der ersten Unternehmen gelungen, die Zulassung des Eisenbahnbundesamtes (EBA) sowie die HPQ-Qualifikation für GFK Gitterroste zu erhalten.

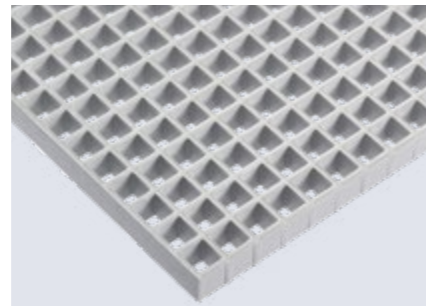

GFK-Gitterrost Masche 38 x 38

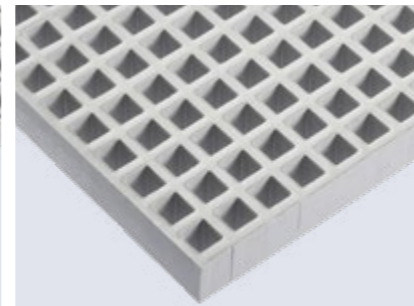

GFK-Gitterrost Schwerlast

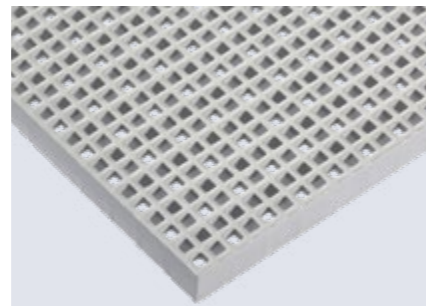

GFK-Gitterrost engmaschig



GFK-Gitterrost geschlossen

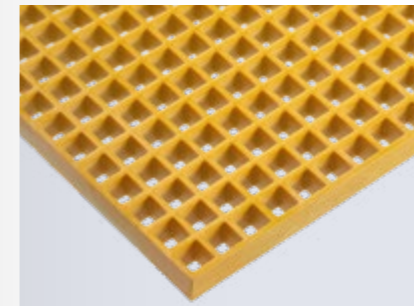

GFK-Gitterrost farbig Masche 38 x 38

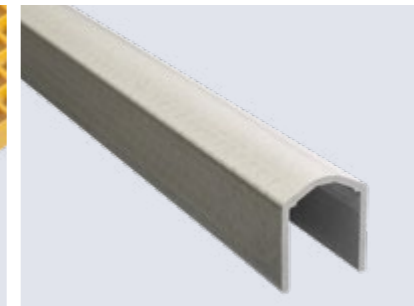

GFK-Handlaufprofil

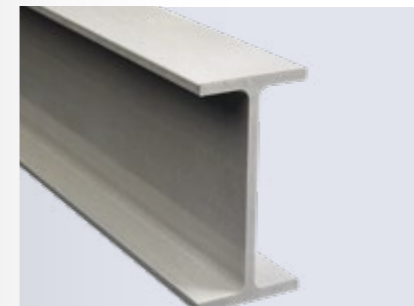

GFK-I-Profil



GFK-VK-Hohlprofil

- + nichtleitendes Material / erdungsfrei
- + witterungsbeständig
- + korrosionsbeständig
- + einfache Bearbeitung und Montage auf der Baustelle
- + hohe Rutschhemmung
- + hoher Laufkomfort
- + lange Lebensdauer
- + geringes Gewicht
- + EBA zugelassen
- + HPQ zertifiziert



STAHL

Gitterroste und Blechprofilroste werden als leicht montierbare tragende Fertigelemente u.a. für begehbare und befahrbare Bodenflächen, Laufstege, Treppen und Podeste verwendet. Aufgrund der vielen Möglichkeiten bei der Auswahl der Tragstäbe, bei der Wahl der Maschenteilung und des Werkstoffes bei Gitterrosten sowie der unterschiedlichen Oberflächenprofilierungen bei Blechprofilrosten ergeben sich unendlich viele Ausführungen, die viele Anforderungen im Bahnbereich erfüllen.

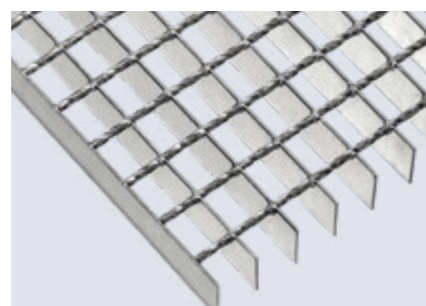

Schweißpressrost Masche 38 x 38



Blechprofilrost, Typ BP

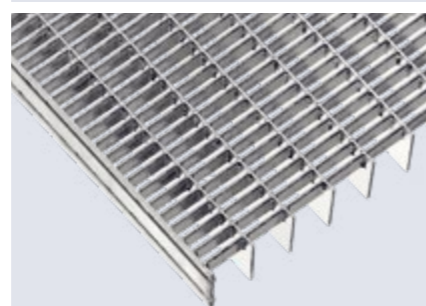

Pressrost engmaschig

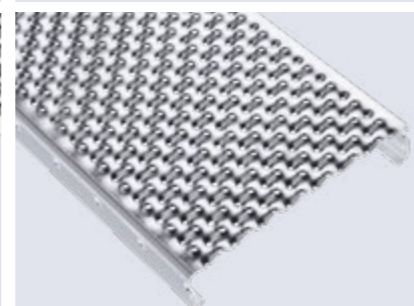

Blechprofilrost Typ BN-OP5

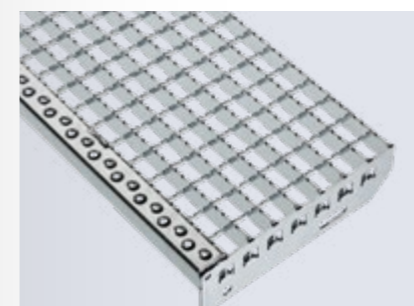

Stufe XP230



Kombirost:
Gitterrost mit aufgeschweißtem Tränenblech

- + individuelle Lösungen für jede statische Anforderung
- + licht- und wasserdurchlässig
- + hohe Tragfähigkeit bei geringem Eigengewicht
- + rutschhemmende Ausführungen
- + unterschiedlichste Ausführungen
- + schnelle Montage
- + verschiedenste Werkstoffe möglich: Stahl, Edelstahl, Aluminium
- + diverse Oberflächenbehandlungen

EINSATZMÖGLICHKEITEN UNSERER PRODUKTE IM BAHNBEREICH

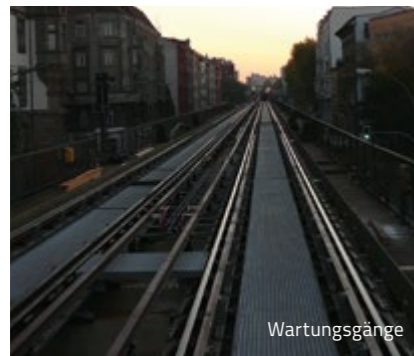

Wartungsgänge



Laufsteg aus Blechprofilrosten



GFK Podest inkl. Unterkonstruktion



GFK Podest inkl. Unterkonstruktion

PODESTE, BÜHNEN UND LAUFSTEGE

Lichtgitter GFK-Podeste werden komplett aus GFK nach anerkannten Vorschriften gefertigt. Selbst die Unterkonstruktion kann aus GFK-Profilen bestehen. Durch das witterungsbeständige Material sind GFK-Konstruktionen eine langfristige Lösung, die nahezu keine Instandhaltung erfordern.

Für unsere Konstruktionen verwenden wir ausschließlich GFK-Profile mit CE-Kennzeichnung.

Selbstverständlich eignen sich auch Gitterroste und Blechprofilroste aus Stahl für diesen Anwendungsbereich.

INNEN- UND AUSSENREINIGUNGS- ANLAGEN (IRA/ARA)

GFK-Gitterroste und GFK-Konstruktionen werden aufgrund der hohen Chemikalienresistenz für Innen- und Außenreinigungsanlagen verwendet. Unsere Produkte sind insbesondere gegen die aggressiven Reinigungsmittel gut beständig.



Innenreinigungsanlage



Gleisquerung

GLEISQUERUNGEN

GFK ist erdungsfrei, elektrisch nicht leitend und somit der ideale Werkstoff für Gleisquerungen. Gleisquerungen bestehen aus Gitterrosten inklusive kompletter Unterkonstruktion. Aufgrund unseres breiten Lagersortiments sowie der kurzen Fertigungszeiten können wir schnell auf Ihren individuellen Anwendungsfall reagieren.

FLUCHT-, GLEIS- UND RETTUNGSWEGE

Aufgrund der vielen Fertigungs- und Oberflächenmöglichkeiten sowohl im Stahl- als auch GFK-Bereich, können Flucht- und Rettungswege u.a. auch farblich gekennzeichnet und somit eine Signalwirkung erhalten. Eine kleine Maschenweite und eine rutschhemmende Oberfläche sorgen außerdem für einen sicheren komfortablen Tritt.



Flucht-, Gleis- und Rettungswege



Mobile
Einstiegshilfe

EINSTIEGSPODESTE /-BÜHNEN

Damit die Züge auch außerhalb eines Bahnhofes problemlos für das Reinigungspersonal erreichbar sind, werden Einstiegspodeste und -bühnen verwendet. GFK-Bühnen können einfach und schnell vor Ort montiert und befestigt werden und eignen sich demnach hervorragend für diesen Einsatzzweck.

Um eine noch größere Flexibilität zu erhalten, wurden mobile Einstiegshilfen entwickelt. Diese kleine Konstruktion kann problemlos entlang einer Schiene verschoben werden und ermöglicht somit ein Einsteigen in den Zug an fast jeder Stelle.

BRÜCKENBELÄGE

Ob als Dienstweg auf einer Eisenbahnbrücke oder als Fuß- bzw. Radweg – mit industriellen Bodenabdeckungen von Lichtgitter wird das Begehen von Brücken sicher und komfortabel. GFK verfügt durch seine Formbeständigkeit über eine extrem hohe Langlebigkeit und geringe Wartungskosten. Stahl hingegen erfüllt nahezu jede statische Anforderung.



GFK Brückeneindeckung



Betonwannenabdeckung

ABDECKUNGEN FÜR AUFFANGWANNEN

Betonwannenabdeckungen aus Gitterrosten mit entsprechender Unterkonstruktion erfüllen jegliche vorgegebene Geometrie der Auffangwannen. Je nach gewünschter Belastungsanforderung können begehbare oder von PKW- bis LKW- befahrbare Gitterrostabdeckungen angeboten werden. Weitere spezielle Abdeckungen für Sonderfahrzeuge wie z.B. ReachStacker sind für uns ebenfalls kein Problem.

TREPPEN & STUFEN

Lichtgitter Maß- und Treppenstufen werden in denselben Typen und Oberflächenstrukturen gefertigt wie die dazugehörigen Podeste. Die optimale Sicherheit der Treppenstufen wird durch das Anbringen einer Antrittskante erreicht. Die Stufen können in den Werkstoffen Stahl, Edelstahl, Aluminium und GFK hergestellt werden.

Aus GFK können sogar komplett fertige Systeme angeboten werden.



GFK-Treppe

GFK-GELÄNDER / STECKGELÄNDER

Auch auf die immer größer werdenden Sicherheitsanforderungen z. B. in Bahnwerkstätten haben wir mit unserem individuell herstellbaren Geländersystemen eine Antwort - ob als ortsfestes Geländer oder als variables Steckgeländer.

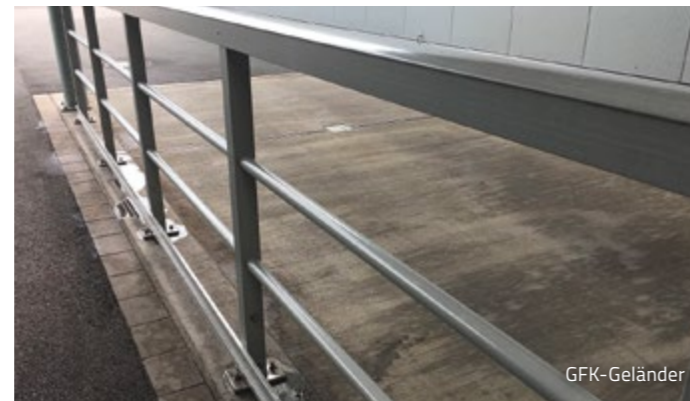

GFK-Geländer

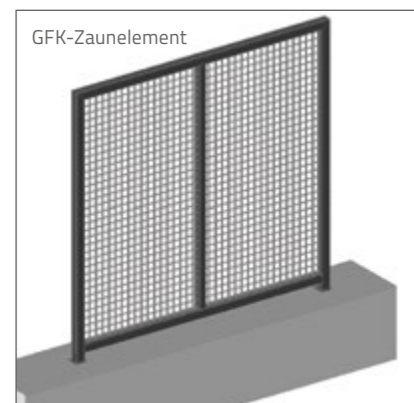
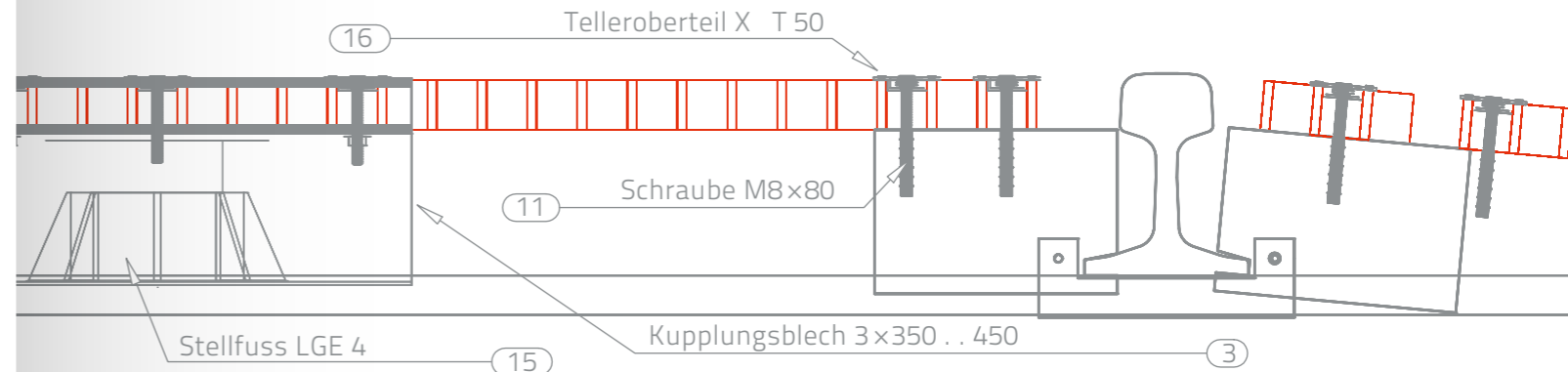

GFK-Zaunelement

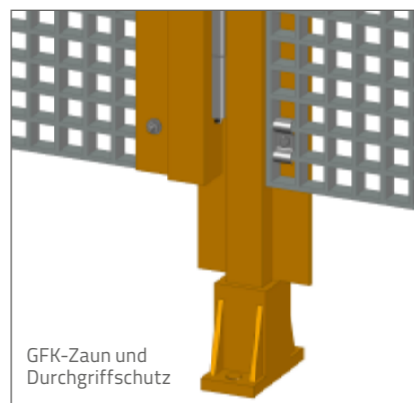

GFK-Zaun und Durchgriffschutz

ZAUNANLAGEN

Zaunanlage gefertigt aus GFK-Gitterrostelementen. Wir planen Zaunanlagen entsprechend der individuellen Anforderungen.

WEITERE PRODUKTE UND ANWENDUNGSFELDER:

GFK-Safety Plate & GFK-Safety Tritt: Bahnsteigkantenabdeckungen und Sicherheitsstufenabdeckungen dienen der Ausbesserung von Holz- und Betonböden. Die Rutschhemmungsklasse liegt bei R13.

Weitere Anwendungsfelder können beheizbare Übergänge sowie Ein- und Ausstiegshilfe aus Gitterrosten sein.

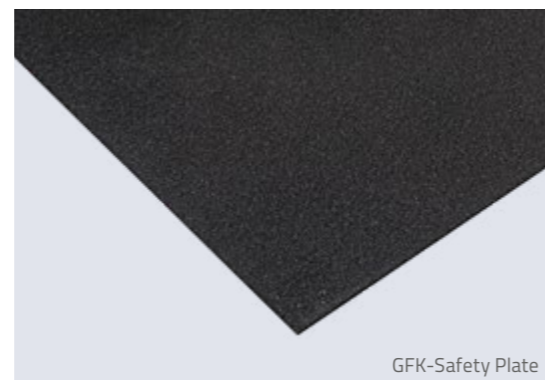

GFK-Safety Plate



GFK-Safety Tritt

LICHTGITTER-SERVICE

MIT UNSEREN UMFASSENDEN SERVICELEISTUNGEN KOMMEN SIE SCHNELL ANS ZIEL. WIR BIETEN IHNEN VON ANFANG AN EINE KOMPETENTE, PRODUKT- UND OBJEKTBEZOGENE BERATUNG – MIT FACHLICHEM UND TECHNISCHEM KNOW-HOW.

Auf diese Weise entwickeln unsere Spezialisten für Sie innovative Lösungen, die exakt auf Ihre individuellen Anforderungen zugeschnitten sind. Gern unterstützen wir Sie bei Ihrem Projekt von der Planung über die Erstellung der Verlegepläne bis hin zur Lieferung, Montage und kompletten technischen Dokumentation.

Um die hohe Qualität unserer Leistungen langfristig zu sichern, fertigen wir unsere Produkte streng nach dem neuesten Stand aller wichtigen Normen und Vorschriften. Selbstverständlich erfüllen wir hierbei alle Anforderungen, der Herstellerbezogenen Produktqualifikation (HPQ) der Deutschen Bahn. Außerdem sind unsere GFK-Produkte EBA zugelassen.

VORTEILE

- + HPQ zertifiziert und EBA zugelassen
- + technische Beratung bei der Berechnung und Festlegung unserer verschiedenen Produkte
- + Erstellung von prüffähigen statischen Nachweisen
- + Anfertigung von standardisierten und individuellen Ausschreibungsunterlagen
- + Profile mit CE-Kennzeichnung (allgemeine bauaufsichtliche Zulassung)
- + Erstellung von Verlegeplänen
- + Realisierung von 2D- und 3D-Ansichten
- + sichere Verpackung und komplette Kommissionierung
- + Mitarbeit in (inter-)nationalen Fachverbänden und Ausschüssen zur Festlegung von Regelwerken



WEITERE LICHTGITTER-REFERENZEN

FASSADEN



DECKENVERKLEIDUNGEN

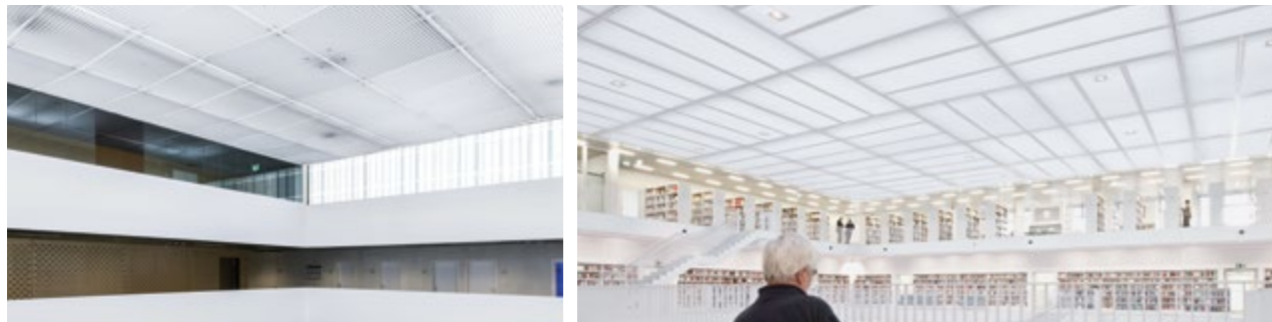

SONNENSCHUTZ

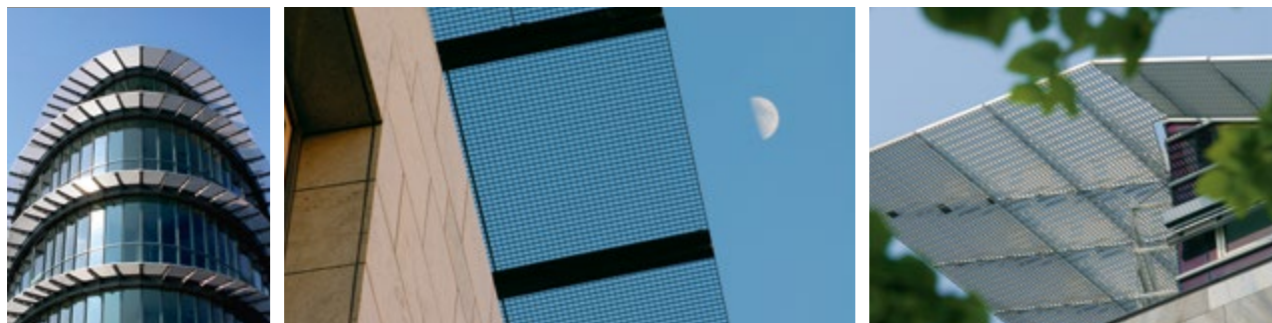

TREPPEN UND GELÄNDER



BODENBELÄGE/LAUFSTEGE

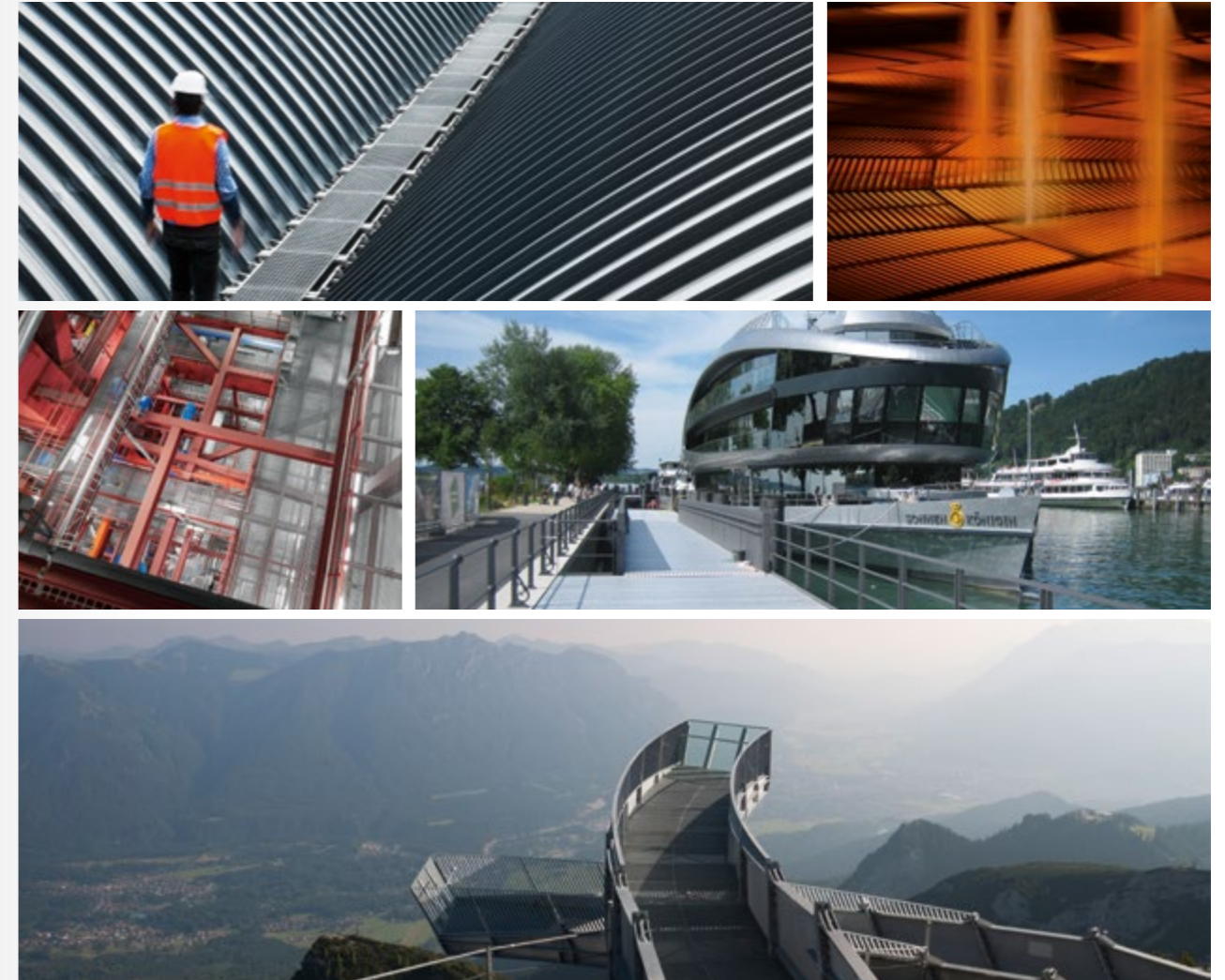

LICHTGITTER – ÜBER UNS

GLÄNZENDE AUSSICHTEN SEIT 1929

Die Lichtgitter Gesellschaft mbH wurde 1929 als Spezialunternehmen für die Herstellung von Gitterrosten gegründet. Kontinuierliche Leistungs- und Qualitätsentwicklung sowie innovative Fertigungstechniken im Zusammenspiel mit umsichtiger und marktgerechter Unternehmensausrichtung haben Lichtgitter zu einem der weltweit führenden Hersteller und Anbieter im Bereich der industriellen Bodenabdeckungen mit Tochtergesellschaften in der ganzen Welt gemacht.

Neben der Fertigung von Pressrosten, Schweißpressrosten und Blechprofilrosten, gehört auch ein vielseitiges Angebot an GFK-Produkten fest zum Sortiment. Mehr noch: Das heutige Portfolio umfasst darüber hinaus die Fertigung von Spindeltreppen, Treppenstufen und Leitersprossen, Zuschnitte von Tränenblechen sowie die Lohnverzinkung nach DIN EN ISO 1461.

ALLES AUS EINER HAND:

Schweißpressroste, Pressroste, Blechprofilroste,
GFK-Roste, GFK-Konstruktionen, Kombiroste,
Tränenbleche, Spindeltreppen, Treppenstufen,
Leitersprossen, Feuerverzinkerei, Stahlservice

Lichtgitter GmbH

Siemensstraße 1
D-48703 Stadtlohn
Fon +49.2563.911-0
Mail info@lichtgitter.com

Lichtgitter Blechprofilroste GmbH & Co. KG

Neckarwiesen 20
D-72172 Sulz | Neckar
Fon +49.7454.9582-0
Mail sulz@lichtgitter.com

Lichtgitter Treppen GmbH & Co. KG

Schönower Straße 6
D-16306 Casekow-Blumberg
Fon +49.33331.797-0
Mail blumberg@lichtgitter.com

Lichtgitter GFK GmbH & Co. KG

Siemensstraße 1
D-48703 Stadtlohn
Fon +49.2563.911-0
Mail info@lichtgitter.com